



Charakterystyka wentylatorów typu MP:

- Zakres średnic:** 400 mm i 500 mm.
- Dostępne moce silników:** 0,15 do 2,2kW.
- Zakres wydajności:** od 7130 do 14700 m³/h.

szczególne informacje na temat produktu dostępne są na stronie nr 5

Zastosowanie:



Numer katalogowy	Typ wentylatora	Moc silnika [kW]	Prąd przy napięciu		Prędkość obrotowa [min ⁻¹]	Wydajność maksymalna [m ³ /h]	Poziom dźwięku ² [dB(A)]	Waga ¹ [kg]
			1 ~ 230 V [A]	3 ~ 400 V [A]				
801	MP400/6-6/L/35/4/	0,15	1,3	-	1400	4130	60	11
802	MP400/6-6/L/50/4/	0,25	2,15	1,06	1400	5600	65	13
803	MP400/8-8/L/50/4/	0,37	2,4	1,11	1400	6250	66	15
804	MP400/6-6/L/25/2/	0,55	4,3	1,53	2750	5520	72	16
805	MP400/6-6/L/35/2/	1,1	7,7	2,51	2800	8250	75	18
806	MP400/8-8/L/40/2/	1,5	-	3,5	2800	9310	78	21

Podano parametry przepływowe przy temperaturze pracy 15 °C! Istnieje możliwość wykonania z parametrami według potrzeb klienta.

Przy zamówieniu należy podać typ wentylatora z uwzględnieniem kierunku przepływu powietrza i rodzajem silnika (patrz strona 7).

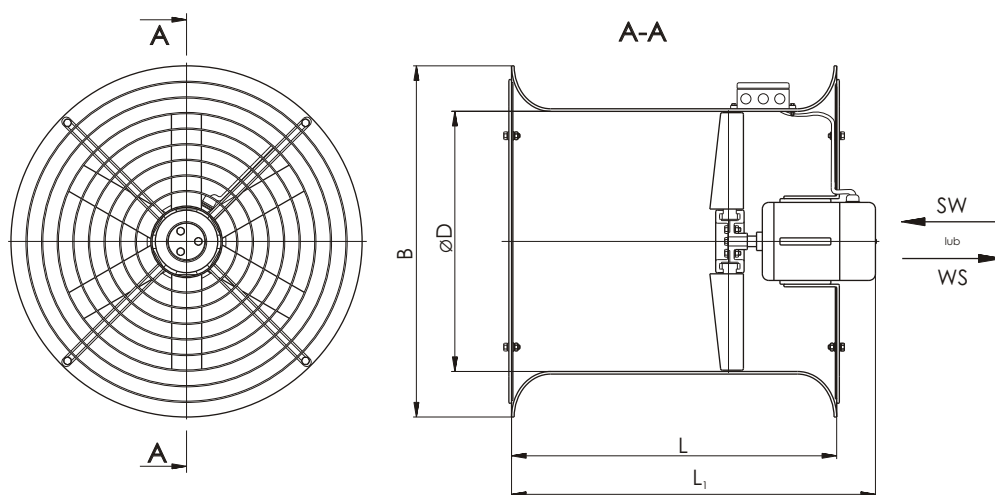

Nr Kat.	L ₁
801	560
802	560
803	560
804	560
805	600
806	630

ØD	B	L
400	540	500

wymiary w [mm]

801 MP400/6-6/L/35/4/

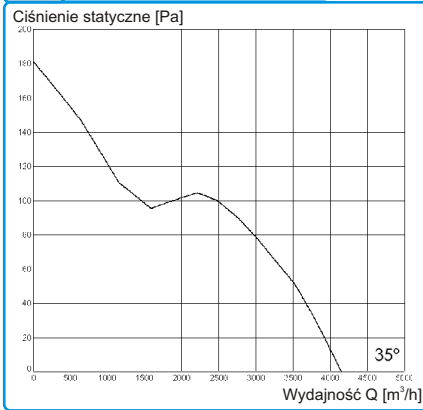

802 MP400/6-6/L/50/4/

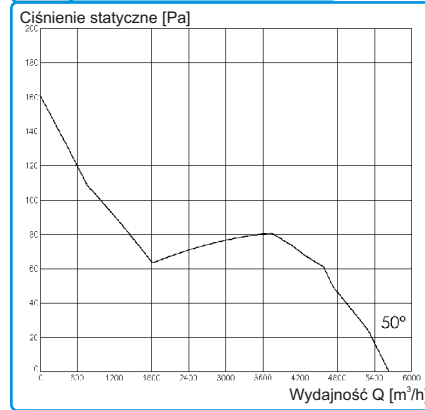

803 MP400/8-8/L/50/4/

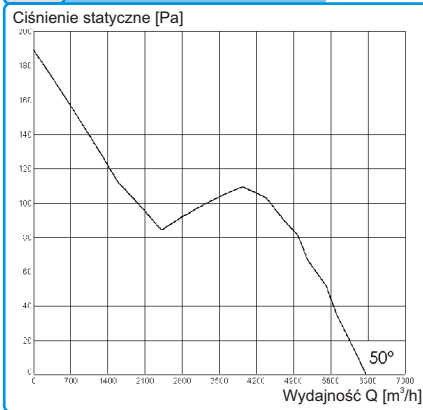

804 MP400/6-6/L/25/2/

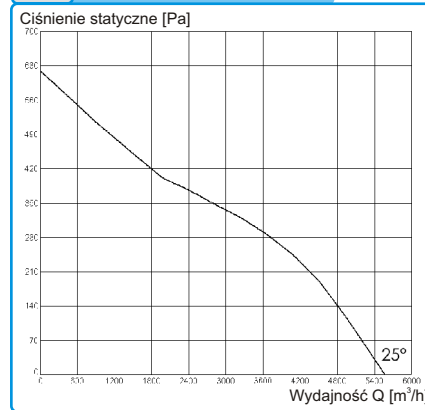

805 MP400/6-6/L/35/2/

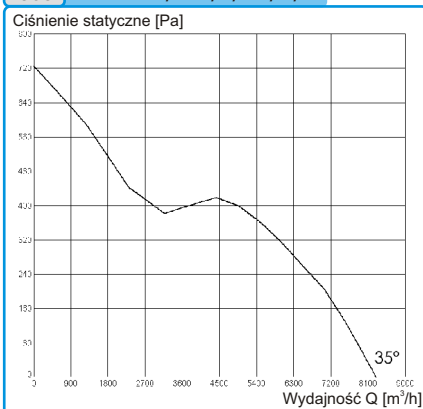

806 MP400/8-8/L/40/2/

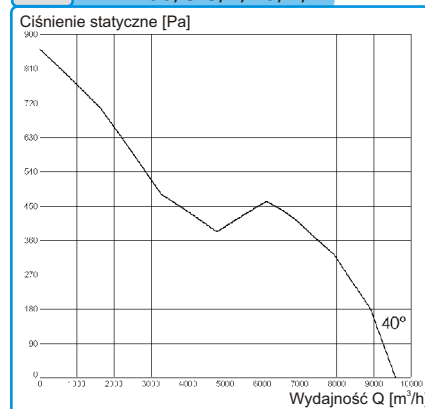

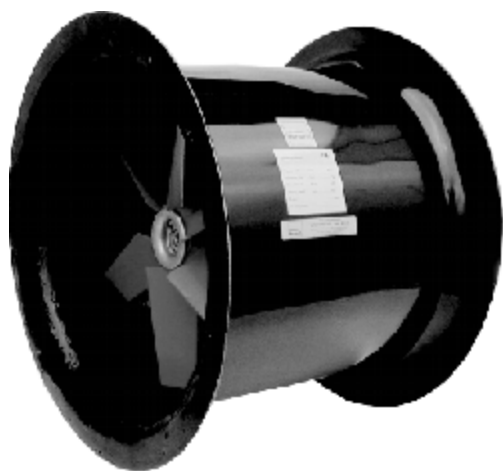

Charakterystyka wentylatorów typu MP:

- Zakres średnic:** 400 mm i 500 mm.
- Dostępne moce silników:** 0,15 do 2,2kW.
- Zakres wydajności:** od 7130 do 14700 m³/h.

szczegółowe informacje na temat produktu dostępne są na stronie nr 5

Zastosowanie:



Numer katalogowy	Typ wentylatora	Moc silnika [kW]	Prąd przy napięciu		Prędkość obrotowa [min ⁻¹]	Wydajność maksymalna [m ³ /h]	Poziom dźwięku ² [dB(A)]	Waga ¹ [kg]
			1 ~ 230 V [A]	3 ~ 400 V [A]				
807	MP500/8-8/L/30/4/	0,25	2,15	1,06	1400	6230	62	16
808	MP500/6-6/L/40/4/	0,37	2,4	1,11	1400	8500	65	17
809	MP500/8-8/L/40/4/	0,55	3,6	1,6	1400	9050	68	19
810	MP500/8-8/L/50/4/	0,75	5,1	2,0	1400	11370	71	22
811	MP500/6-6/L/25/2/	1,1	7,7	2,51	2800	9560	75	21
812	MP500/6-6/L/30/2/	1,5	-	3,5	2800	12400	76	23
813	MP500/6-6/L/35/2/	2,2	-	4,6	2800	14700	79	26

Podano parametry przepływowe przy temperaturze pracy 15 °C! Istnieje możliwość wykonania z parametrami według potrzeb klienta.

Przy zamówieniu należy podać typ wentylatora z uwzględnieniem kierunku przepływu powietrza i rodzajem silnika (patrz strona 7).

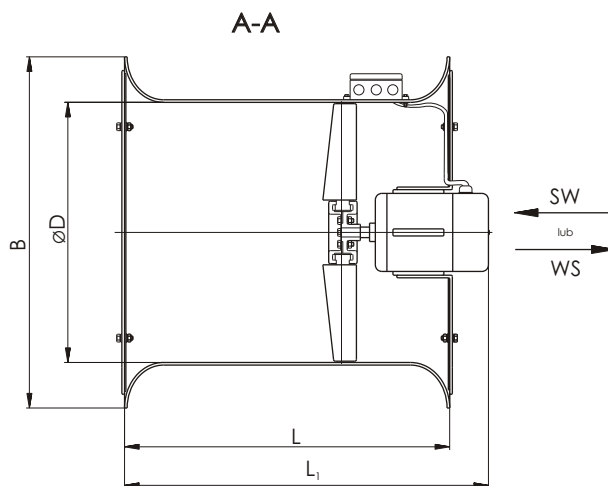
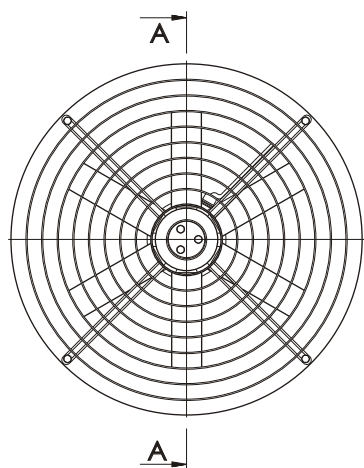

Nr Kat.	L ₁
807	560
808	580
809	600
810	600
811	600
812	630
813	600

ØD	B	L
500	660	500

wymiary w [mm]

807 MP500/8-8/L/30/4/

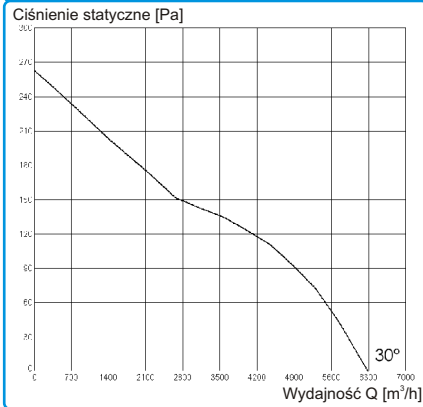

808 MP500/6-6/L/40/4/

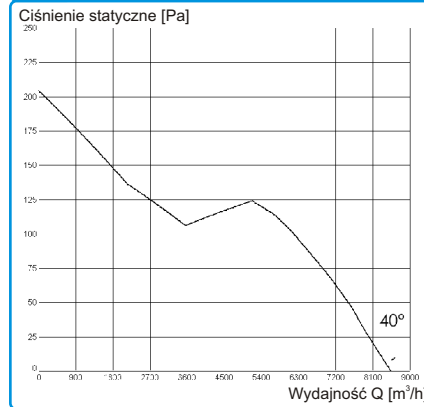

809 MP500/8-8/L/40/4/

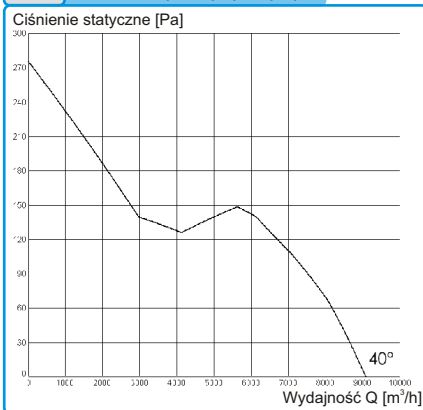

810 MP500/8-8/L/50/4/

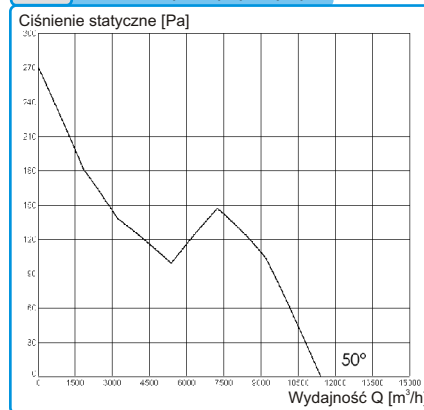

811 MP500/6-6/L/25/2/

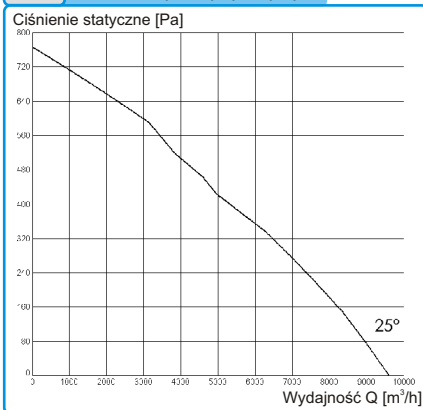

812 MP500/6-6/L/30/2/

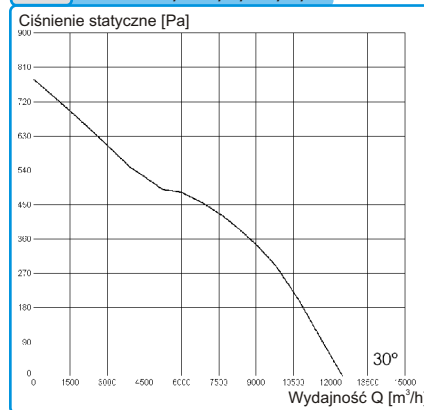

813 MP500/6-6/L/35/2/

